

ROYAL

- 1** **EN:** MOUNT THE BRACKETS
SE: MONTERA GAVLARNA

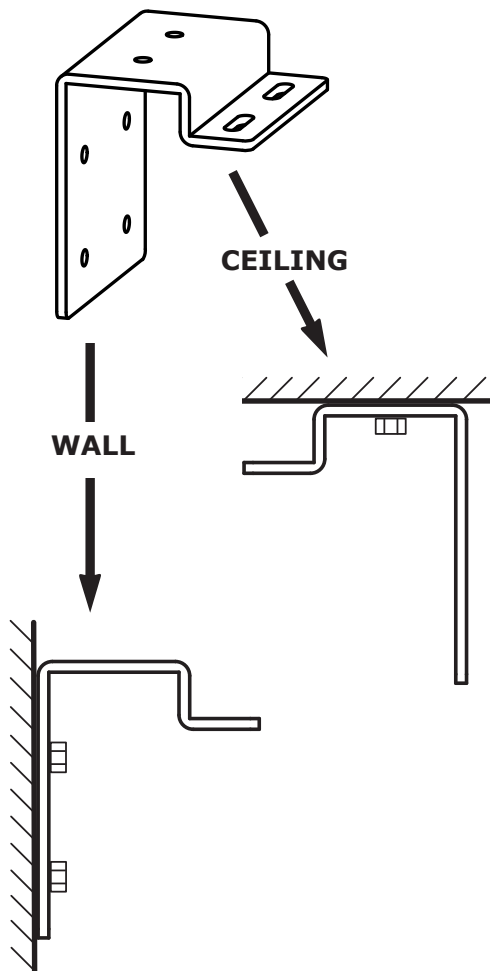

- 2** **EN:** MOUNT THE SCREEN ON THE BRACKETS
SE: MONTERA FILMDUKEN PÅ GAVLARNA

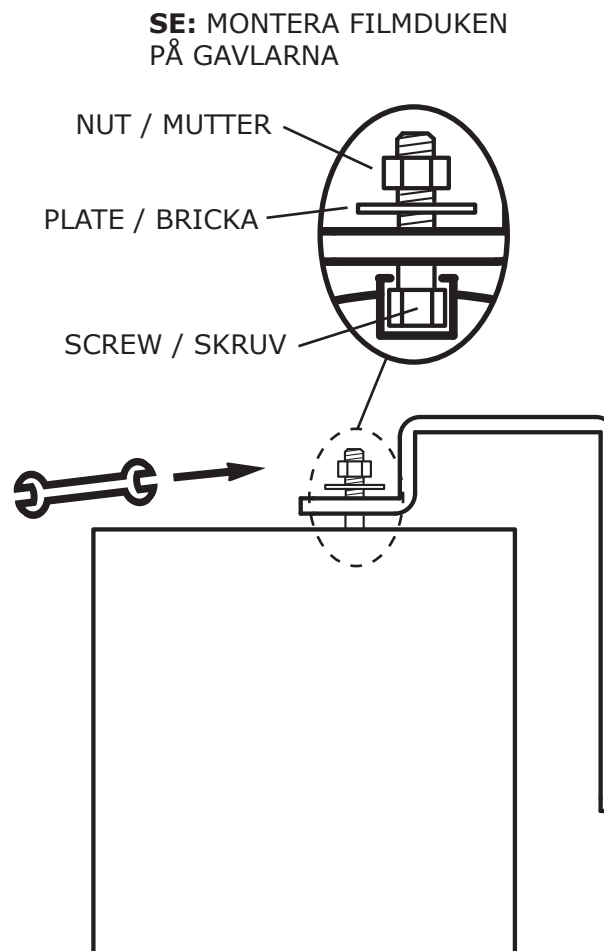

EN: ALWAYS LIFT THE SCREEN HORIZONTAL WHEN INSTALL
SV: DUKEN MÅSTE LYFTAS HORIZONTELLT VID MONTERING

TOOLS NEEDED:

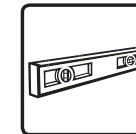

- 3** **EN:** INSTALL THE CABLE
SE: INSTALLERA KABELN

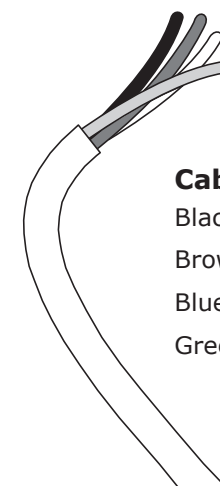

Cable Specifications

Black - Up

Brown - Down

Blue - Neutral

Green/Yellow - Ground

EN: Must be installed by certified electrician.

SE: Installationen får endast göras av behörig elektriker.



INSTALL SWITCH

INSTALLERA BRYTARE

EN: Is the motor on the right side of the screen, then you have to change place of blue and black cable.

SE: Är motorn på dukens högra sida måste du byta plats på blå och svart kabel.

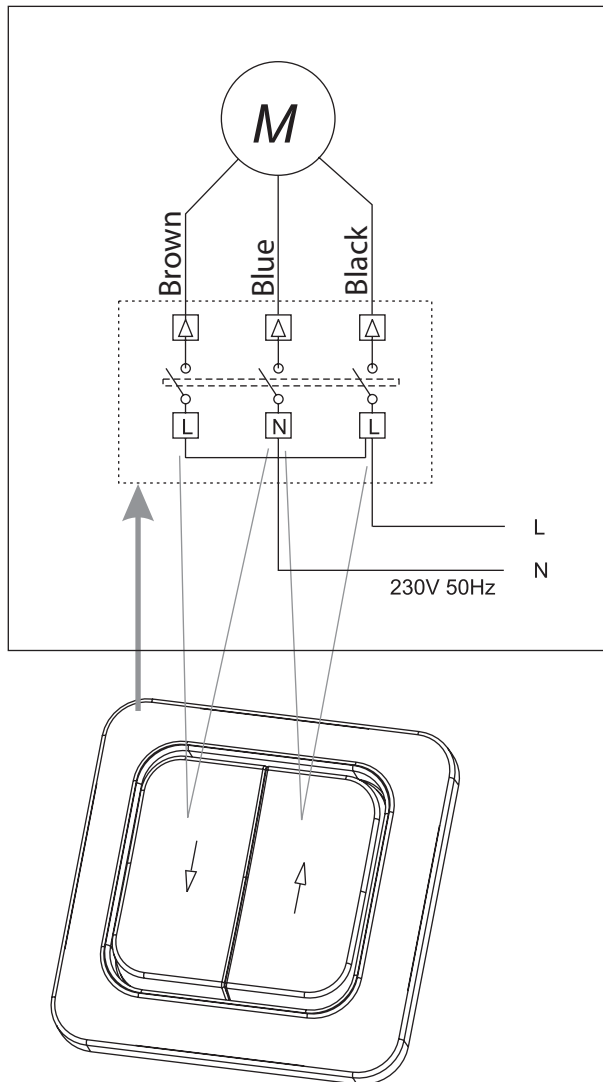

CHANGE SCREENLIMITS / ÄNDRA DUKLÄGEN

EN: The screenlimits are adjusted when delivered. **Warning! Incorrect adjustment of the screenlimits can damage the product.** If the motor is on the right side of the screen, use white button to upper limit and yellow to lower, thus the opposite to the instruction below.

SE: Gränslägena är inställda vid leverans. **Varning! Felaktig ändring av dukens gränslägen kan göra åverkan på produkten.** Är motorn på dukens högra sida används vit knapp för övre stopp och gul knapp för nedre stopp, alltså tvärtom gentemot beskrivningen nedan.

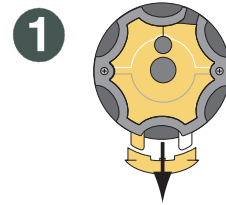

EN: Take away the yellow cover (if there is one).

SE: Ta bort den gula skyddskåpan (om det finns någon).

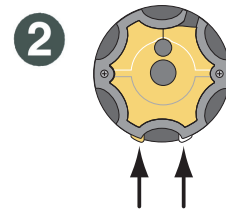

EN: Push down the white button to set the lower limit, then make step 3 and 5. Push down the yellow button to set the lower limit, then make step 4 and 5.

SE: Tryck in vit knapp för att sätta nedre stopp och utför sedan steg 3 och 5. Tryck in gul knapp för att sätta övre stopp och utför sedan steg 4 och 5.

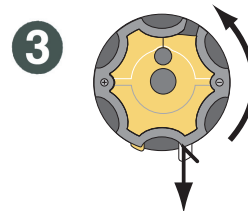

EN: Run the motor to its lower limit. Push out the white button. The lower limit is now set. You must have at least one layer screen left on the pipe when you have set the limit.

SE: Kör motorn till önskat nedre stopp. Tryck ut den vita knappen. Nedre stoppet är nu ställt. Duken får ej köras ner mer än att det finns cirka ett varv med väv kvar på röret.

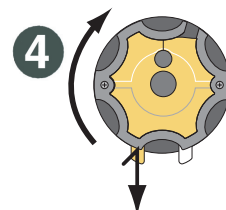

EN: Run the motor to its upper limit. Push out the yellow button. The upper limit is now set.

SE: Kör motorn till önskat övre stopp. Tryck ut den gula knappen. Övre stoppet är nu ställt.

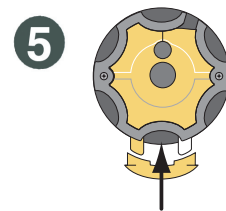

EN: Put on the yellow cover.

SE: Sätt på den gula skyddskåpan.